



# Pailleuses

DES SOLUTIONS PERFORMANTES AU SERVICE DE VOTRE ÉLEVAGE



[www.euromark.fr](http://www.euromark.fr)

FABRICATION 100% FRANÇAISE

**EUROMARK**

ELEVAGE



# SOMMAIRE

<b>POINTS FORTS</b> .....	P4
Paillage .....	P6
Démêleurs .....	P6
Distribution .....	P7
Mélange .....	P8
Pesage .....	P9
<b>GAMME</b>	
TX 27XL .....	P10
TX 27XL Polyflow .....	P11
TX 27XL Polycut .....	P12
TX 57XL .....	P14
TX 67XL .....	P15
TX 47XL .....	P15
TX 87XL .....	P16
TX 107XL .....	P17
TX 177XL - [TX 157XL - TX 137XL] .....	P18
<b>CARACTÉRISTIQUES</b> .....	P20



**S**écialiste depuis 20 ans dans la conception de matériels destinées à la conduite des élevages : EUROMARK a conçu des machines pour les exploitants agricoles soucieux de la compétitivité de leur exploitation, tant d'un point de vue nutritionnel que d'un point de vue technico économique.

## Nos objectifs sont les suivants

Assurer un travail de grande qualité, tout en diminuant votre temps de travail et en maîtrisant au plus juste les coûts d'entretien.

## Nos moyens :

Nos machines sont réputées pour leur simplicité et leur fiabilité. Une longue gamme de machines permet de s'adapter au mieux à chaque exploitation. Une construction très robuste et très simple d'utilisation et d'entretien ; des pièces d'usure de format standard facile à se procurer sur le marché à un prix compétitif.

**Les éleveurs les plus exigeants  
apprécieront le confort de travail  
et la simplicité d'entretien.**





# Points forts

Structure de caisse (commune à tous les matériels)

## Double fond démontable

Élément très important pour la durée de vie de la machine. Le double fond est entièrement démontable, permettant son changement et augmentant ainsi considérablement la durée de vie de la machine.

**Le plus** Remplacement simple et rapide des fonds.

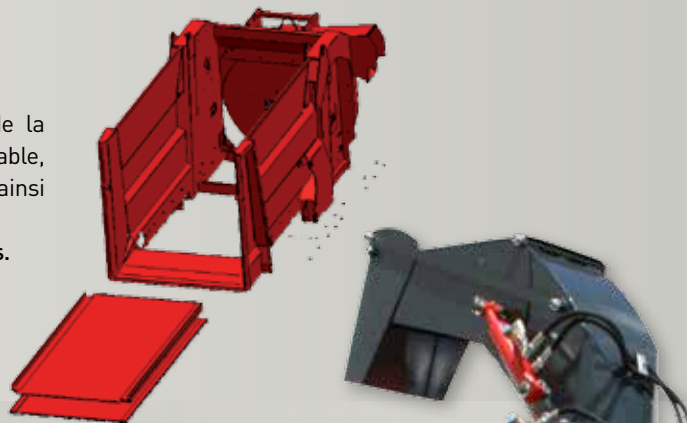

## Plats d'usure

2 Plats d'usure en acier d'épaisseur 4 mm situés sous les zones de frottement des barrettes, assurent une longévité maximum du fond de la machine. Le tapis ne frotte pas directement sur le fond de caisse mais sur les plats d'usure qui sont aisément remplaçables.

**Le plus** Fond de caisse 4mm + plats d'usure 4 mm = 8 mm d'épaisseur pour une plus grande longévité.



## Carter inox démontable

Cet élément essentiel de la machine est en acier inoxydable – pas de corrosion. Pour une plus grande longévité, nous utilisons les meilleurs aciers, notamment pour la chambre de ventilation.

**Le plus** 3 fois plus résistant.



## Caisse monocoque indéformable :

Caisse monocoque mécano soudée. Très forte rigidité de l'ensemble. Les flancs intérieurs sont parfaitement lisses pour éviter la corrosion.

**Le plus** Extraordinaire solidité.

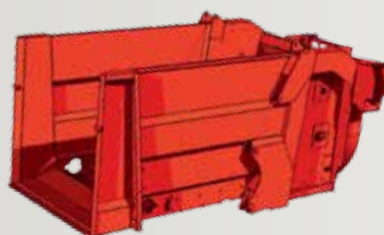

➤➤ TOUS LES MODÈLES ACCEPTENT DES BALLEES RONDES ET CUBIQUES.

## Commandes électriques : système filaire

Nouveau boîtier de commande confort avec manipulateur ergonomique pour les fonctions de chargement et de goulotte. Réglage de la vitesse du tapis par potentiomètre à commande proportionnelle.

**Le plus** Entretien simplifié grâce au procédé filaire (simple et robuste)



## Trappe de propreté

Placée entre la fin du tapis et le becquet. Cette trappe permet d'évacuer les pierres et de nettoyer parfaitement le double fond pour une plus grande qualité d'alimentation.



## Porte hydraulique

Porte arrière hydraulique commandée par 2 vérins depuis le tracteur (Option : double commande de porte) permettant le chargement de toutes les balles rondes ou rectangulaires. La forme particulièrement étudiée de la porte permet de charger les balles rondes ou rectangulaires sans descendre du tracteur.



## Tapis haute résistance :

La vitesse d'avancement du tapis est réglée en marche avant ou en marche arrière. Le tapis est composé de chaînes "marine" Ø 12 mm en acier haute résistance. Les barrettes sont démontables individuellement : les guides latéraux et la plaque d'usure sont spécialement positionnés pour garantir une plus grande longévité. La vitesse de rotation de tapis est réglable depuis le poste de commande par potentiomètre.

**Le plus** Plus de confort et de précision.

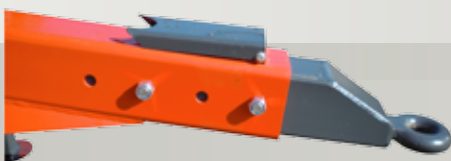

## Flèche réglable à 3 positions

## Entretien facilité :

Réputés pour la longévité et la facilité d'entretien des machines, nous montons de série, des paliers avec graisseur sur les arbres de tapis, les noix sont en acier Hardox. Le réglage de la tension de tapis est très accessible, une trappe permet de nettoyer complètement le double fond.

**Le plus** Entretien simple et rapide.





# Points forts Paillage

## Turbine double flux :

C'est le cœur de la machine. Grâce à ses performances, le paillage est régulier sur grande distance et la distribution des ensilages est rapide et homogène. Les 8 pales et leurs 3 points d'appui sur le disque donnent une résistance exceptionnelle et un équilibrage parfait.

**Le plus** Turbine de grand diamètre à gros débit en standard.

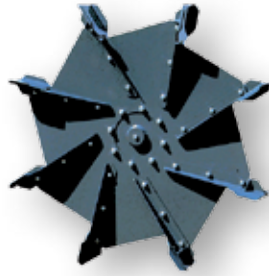

## Aspiration double flux

### Exclusivité EUROMARK :

La technologie double flux avec aspiration d'air avant et arrière optimise la puissance de la turbine et fournit un flux puissant et régulier.

**Le plus** Paillage régulier à grande distance et distribution homogène des ensilages.

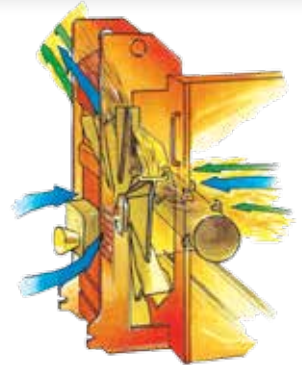

## Pales TWIN :

Boulonnées de part et d'autre du disque de turbine pour un meilleur équilibre, les pales "TWIN" créent un effet d'aspiration et offrent une très grande surface de propulsion afin que les produits (paille, ensilage) soient entraînés par une force centrifuge maximum. La forme en cuillère augmente encore l'efficacité de propulsion et garantit un nettoyage parfait.

**Le plus** Chaque pale est démontable individuellement.

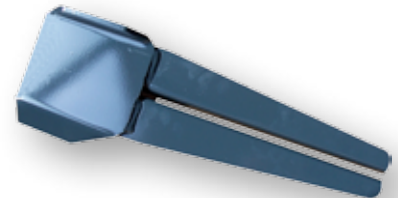

# Points forts Démêleurs

## Entraînement des démêleurs : Le Powerdrive

En option, ce procédé innovant, développe un maximum de puissance aux démêleurs. Le système d'entraînement mécanique par courroie débrayable hydrauliquement est monté sur des milliers de machines.

Ce système permet de dissocier la rotation de la turbine de la rotation du démêleur et de l'avancement du tapis. Avantages : plus de puissance, + de souplesse, + de silence

## PRINCIPE DE FONCTIONNEMENT :

L'entraînement de la turbine et du démêleur sont indépendants.

- 1) La rotation de la turbine est lancée toute seule.
- 2) Lorsque la turbine a atteint sa vitesse optimum, le démêleur et le tapis sont embrayés progressivement. IL n'y a pas de risque de fausses manœuvres.

Ce principe diminue fortement le besoin de puissance au démarrage, limite considérablement les risques de bourrage.



Brevet exclusif  
EUROMARK



# Points forts Distribution

Pailleuses  
distributrices tous fourrages

## Des démêleurs adaptés à chaque exploitation

### Démêleur hydraulique :

Ce démêleur est monté sur les TX47 XL uniquement en version mono démêleur. Il est déconseillé pour les produits difficiles : orge, foin, enrubanné...

Version démêleur

Hydraulique :  
mono démêleur



### Démêleurs mécaniques tous fourrages :

Le démêleur tous fourrage SDE. pour la distribution du foin de l'herbe enrubannée, les fourrages ensilés en brins courts...

- Les démêleurs tous fourrages sont entraînés mécaniquement par une courroie.
- De grands diamètres, ces démêleurs sont dotés de sections coupantes qui tranchent la balle d'herbe. Des éjecteurs, placés en spirale sur le démêleur, propulsent les produits dans la turbine.
- Le diamètre important du démêleur évite que les fibres longues ne s'enroulent.
- Un peigne régule l'entrée de la paille dans la turbine.

Mono démêleur  
pour TX27 XL  
et TX47 XL



### Doubles et triples démêleurs

Adaptés à une utilisation intensive, les 2 ou 3 démêleurs de grand diamètre sont équipés de sections coupantes pour la distribution d'enrubannage. L'alimentation régulière de la turbine par les 2 ou 3 démêleurs permet la réalisation d'un cordon d'alimentation régulier pendant toute la distribution.

Les doubles démêleurs sont de série  
sur les modèles TX57 — 67 — 87 — 107 XL

Les triples démêleurs sont de série  
sur les modèles TX137 — 157 — 177 XL.





# Points forts Mélange

## Le recyclage

A partir de 5 m<sup>3</sup>, 3 modèles vous permettent d'ajouter la fonction de mélange à votre désileuse pailleuse. Les recycleuses ne nécessitent

1 Seul tracteur pour pailler, désiler, distribuer, mélanger ! Pour votre confort, vous avez le choix de travailler à partir de la passerelle de la machine où dans la cabine de votre tracteur.

Un mélange homogène sans défibrer. La goulotte projette les produits au fond de la caisse. Le produit retombe ensuite sans se compacter sur le tapis à barrettes qui va jusqu'au fond de la caisse.

La puissance de la ventilation permet un mélange très rapide sans dénaturer ni défibrer les produits.

La mise en fonction recyclage est assurée par une seule commande centralisée.

Pour une gestion plus précise de la ration, ces modèles peuvent être équipés d'un système de pesage très performant ( voir page ci-contre)

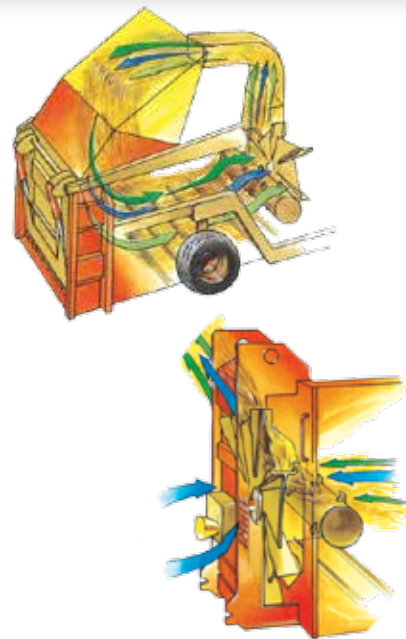

## Trémies mélangeuses

VOLUME 350 - 450 L

Avantage exclusif :

2 vis superposées brassent les produits rapidement pour obtenir un mélange homogène quelque soit les densités.

Véritable outil de gestion des compléments d'alimentation de votre troupeau, les trémies EUROMARK sont équipées de 2 vis

**1** Une vis de brassage de grand diamètre à pas inversés assurant un pré-mélange des composants avant la distribution.

**2** Une vis de distribution: Le mélange est inséré dans la machine, non pas par gravitation mais grâce à la vis de distribution, située au fond de la trémie. chaque tour de vis distribuant une quantité identique de produit, vous pouvez distribuer exactement le volume que vous souhaitez du début à la fin du service en choisissant votre vitesse de rotation.

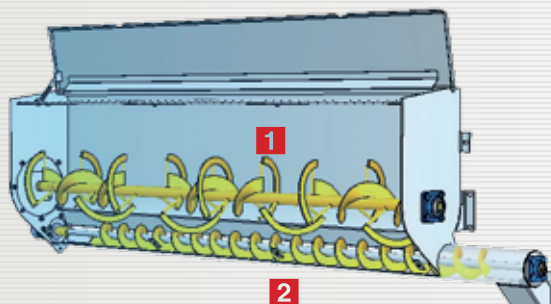



# Points forts Pesage

## Pailleuses distributrices tous fourrages

### Un pesage de précision pour une exploitation de précision

Le Pesage électronique programmable vous permet une meilleure gestion de vos stocks fourragers et une ration optimisée. Ce système est disponible en option sur tous nos modèles.

- Le pesage est assuré par un dispositif de 3 pesons fixés sur le l'essieu et la flèche de la machine.
- Le boîtier de pesage a un affichage très lisible, il permet de peser tous les ingrédients de la ration.

#### Version Stad 04+ :

Indicateur de pesée programmable ayant 24 rations / programmes - (chargement/déchargement) avec 18 composants. 96 choix de composants et points de déchargement.

- Possibilité de programmer: 12 rations de chargement avec 18 composants choisis dans une liste de 45-12 programmes de déchargement avec 18 points de déchargement choisis dans une liste de 48 points.
- Contrôle de surcharge pour la sécurité de la machine, la surveillance du poids, écran led 40 mm affichage à cristaux liquide.
- Total/partial et net /brut mode de travail. Bloc clé qui permet de bloquer le poids affiché pendant les mouvements de la machine.
- Alarme sonore de chargement et déchargement,.
- Programme par poids total où nombre de vaches.

#### Version Winscale :

99 recettes possibles avec 24 aliments, 12 programmes de déchargement ayant 20 points de déchargement. La version Winscale peut être couplée avec le logiciel d'analyse « DG PRECISION FEEDING »

Les programmes peuvent être mis en poids total ou par le nombre de vache.

#### Logiciel d'analyse « DG PRECISION FEEDING » :

Pour un Contrôle précis des coûts d'aliments, l'ingestion de Ms et la gestion des refus. Contrôle précis des stocks de fourrage. Rapports détaillés, graphiques...

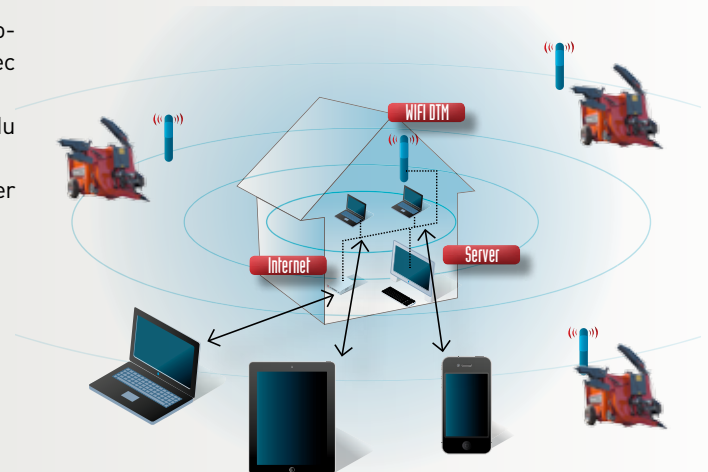

## Options

### Goulotte tournante 320°

Pour s'adapter aux configuration de bâtiments difficiles, tous les modèles peuvent être équipés d'une goulotte orientable sur 320° (paillage à 15 m.) Tous les modèles équipés de goulotte orientable conservent leur goulotte latérale (paillage à 18 m) et sont donc équipés de 2 goulottes.



### Goulotte latérale orientable 30°/30°

La goulotte latérale orientable avec un angle de 30° de chaque côté, permet de pailler des endroits difficilement accessibles

### Phare de travail

### Groupe hydraulique

Cette option rend la machine indépendante du tracteur ; un réservoir d'huile de 80 l et une pompe hydraulique à fort débit, couplé au boîtier de vitesse alimentent toutes les fonctions de la machine (moteur, vérins). Permet d'utiliser un tracteur avec un faible débit d'huile.





# Pailleuses Portées et Semi-Portées

## TX 27XL

### Équipement de série

- Carter inox démontable
- Caisse monocoque indéformable
- Commandes électriques filaires
- Turbine double flux
- Fons démontable
- Porte arrière hydraulique



- Goulotte latérale
- Paillage à jusqu'à 18 m



Version goulotte tournante

- Goulotte de distribution et de paillage Universelle
- Paillage à jusqu'à 15 m

### Options

- Démêleur débrayable
- Rotation goulotte universelle 32°



DES SOLUTIONS PERFORMANTES AU SERVICE DE VOTRE ÉLEVAGE

# Pailleuses distributrices tous fourrages

## Démêleur SDE MÉCANIQUE



## Démêleur HYDRAULIQUE





# Pailleuses Portées et Semi-Portées

## POLYCUT BROYEUSE DE PAILLE

Brins Longs / Brins Courts

### Equipement de série

- Caisse Monocoque indéformable
- Carter inox
- Turbine Double Flux
- Entraînement mécanique par courroie
- Fond démontable
- Commandes électriques filaire
- Boîtier 2 Vitesses
- Tamis Ø 90 mm

### Options

- Goulotte tournante
- Démêleur débrayable
- Tamis 30 ou 60 mm

PAILLEUSE BROYEUSE -  
Capacité derrière démêleur 2.3 m<sup>3</sup>

1 MACHINE > 2 USAGES  
BRINS LONGS / BRINS COURTS  
ENFIN LE CHOIX !

TX 27 XL POLYCUT



Choisissez instantanément la longueur des brins de paille de votre siège de tracteur grâce à la rampe hacheuse commandée hydrauliquement depuis la cabine..

## Avantages EXCLUSIFS

### Tamis interchangeable

3 diamètres au choix : 30 , 60 ou 90 mm suivant votre besoin, vous pouvez choisir le diamètre plus approprié à votre exploitation.

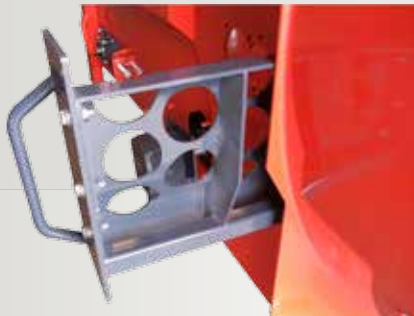

Un tamis interchangeable de 30, 60 ou 90 mm de diamètre

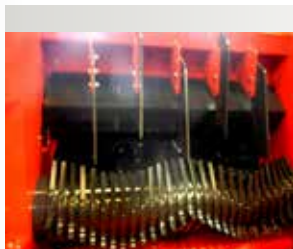

## Les plus de série

De chaque côté de la machine, un vérin permet de faire monter où descendre la rampe de couteaux ce qui permet de son tracteur de choisir la longueur de coupe. Cartouche porte couteaux sur glissière : avantage exclusif pour l'entretien des couteaux, la cartouche porte couteaux s'extrait facilement sur le côté de la machine.

Réglage en continu de la longueur de coupe

Cartouche Amovible de 28 couteaux pour un entretien facilité

Démêleur et rampe de couteaux

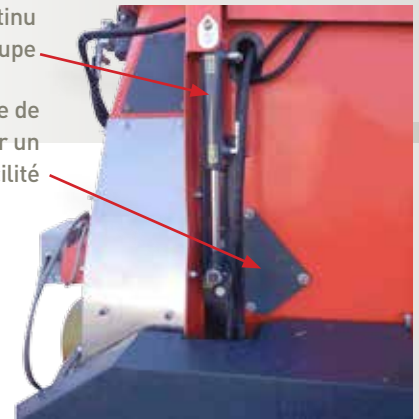

## Poulaillers - Nutrition - Mulching

### Brins Courts

La rampe hacheuse est en position basse ; la paille est obligée de passer au travers du tamis. L'action conjuguée du démêleur rotatif, de la rampe à section et du tamis, assurent un broyage fin et homogène



## Stabulation - Aire Paillée

### Brins Longs

La rampe hacheuse est en position haute. Le passage vers la turbine est ouvert au maximum, la paille passe librement du démêleur vers la chambre de ventilation, les brins de paille restent entiers.



## Logettes

### Brins de taille intermédiaire

Vous réglez votre rampe hacheuse à la hauteur que vous souhaitez. Vous choisissez le tamis de 60 ou de 90 mm pour obtenir la longueur de brins que vous souhaitez.





# Pailleuses de 3,40 à 6,20 m<sup>3</sup>

## Une capacité de chargement optimisée pour un encombrement compact

A partir de 3,40 m<sup>3</sup>, tous les modèles sont disponibles en version Goulotte Latérale ou Goulotte Tournante. Dans la version goulotte tournante, la goulotte latérale est conservée, il y a donc 2 goulottes.

### Equipement de série

## 2 démêleurs

- Boîtier bi vitesse
- Commandes électriques filaires
- 2 démêleurs SDE entraînement mécanique
- [sauf TX47 XL 1 démêleur]
- Carter inox
- Turbine double flux
- Porte hydraulique
- Flèche télescopique

## TX 57 XL

Capacité derrière démêleur : 5.15 m<sup>3</sup>



Version commandes électriques 2 fonctions - Essieu mobile



Version goulotte latérale

### Démêleur SDE MÉCANIQUE

- Double démêleur de série pour les machines équipées d'entraînement par courroie [sauf TX 47 XL - 1 démêleur]



## TX 67 XL

### Options

Pour toutes les machines

- Démêleur débraquable
- Trémie mélangeuse
- Pesage programmable
- Goulotte latérale orientable et Recyclage
- Pneus profil routiers
- Commande électrique 2 fonctions
- Béquille Hydraulique



Version goulotte tournante



Version goulotte latérale

Capacité derrière démêleur : 6.20 m<sup>3</sup>



## TX 47 XL

## 1 démêleur SDE Mécanique

Capacité derrière  
démêleur : 3.40 m<sup>3</sup>

Version goulotte  
latérale





# Pailleuses de 7,30 à 9,50 m<sup>3</sup>

## Equipement de série

- Boîtier bi vitesse
- Commandes électriques filaires
- 2 démêleurs SDE entraînement mécanique
- Carter inox
- Turbine double flux
- Porte à charnière manuelle
- Flèche télescopique
- Pneus routiers : 285 x 70 - 19.5

## TX 87 XL

Capacité derrière  
démêleur : 7,30 m<sup>3</sup>



option porte hydraulique



Version goulotte tournante



### Démêleur SDE MÉCANIQUE





## TX 107 XL

Capacité derrière  
démêleur : 9,50 m<sup>3</sup>

Version goulotte tournante

### Options

- Démêleur débrayable
- Trémie mélangeuse
- Pesage programmable
- Essieu Mobile
- Goulotte tournante
- Béquille Hydraulique
- Porte hydraulique
- Recyclage



option porte hydraulique



Version goulotte latérale



Version  
option porte  
hydraulique





# Pailleuses de 13 à 18 m<sup>3</sup> utiles

Prévues pour d'importantes rations ou des gros chantiers de paillage, les pailleuses gros volumes existent en 3 volumes 13, 15 et 18 m<sup>3</sup>

2 versions de base : Goulotte latérale ou Double goulotte : latérale - goulotte centrale tournante.

## Equipement de série

- Boîtier bi vitesse
- Commandes électriques filaires
- 3 démêleurs SDE entraînement mécanique
- 2 tapis d'entraînement
- Carter inox
- Turbine double flux
- Porte à charnière manuelle
- Flèche télescopique
- Pneus profil routier : 455-40 R22.5 10 trous

TX 177XL

Capacité  
derrière démêleur :

18 m<sup>3</sup>

## Options

- Démêleur débrayable
- Trémie mélangeuse
- Pesage programmable
- Essieu Mobile
- Goulotte tournante
- Béquille Hydraulique





Porte avec charnière,  
ouverture par levier manuel

**TX 157XL**

Capacité  
derrière démêleur :  
**15 m<sup>3</sup>**



version goulotte latérale,  
option porte hydraulique

**TX 137XL**

Capacité  
derrière démêleur :  
**13 m<sup>3</sup>**

des flancs parfaitement lisses



**2 tapis d'entraînement**

2 tapis mouvant pouvant travailler  
indépendamment ou en simultané-  
Avantage : plus souple d'utilisation, plus  
de régularité, plus simple d'entretien



**3 Démêleurs de série**



# Caractéristiques

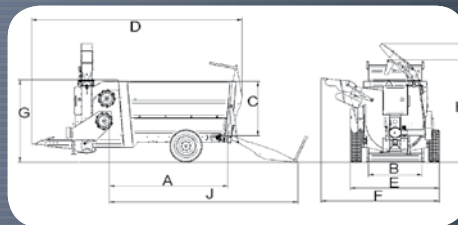

Soucieux de faire évoluer nos produits, nous nous réservons le droit de modifier à tout moment les spécifications qui sont données dans ce document à titre indicatif.

		TX 27 XL	TX 27 XL SP	TX 47 XL	TX 57 XL	TX 67 XL	TX 87 XL	TX 107 XL	TX137XL	TX157XL	TX177XL
<b>Dimensions derrière démêleur</b>	Capacité m <sup>3</sup>	2,3	2,3	3,4	5,15	6,2	7,3	9,5	13	15	17
	A	1,34	1,34	1,8	2,1	2,6	0,32	4,4	4,56	5,21	6,8
	B	1,36*	1,36*	1,36*	1,46*	1,46*	1,46*	1,46*	1,46	1,46	1,46
	C	1,2	1,2	1,32	1,47	1,47	1,47	1,47	2,1	2,1	2,1
<b>Dimensions hors tout</b>	D	2,64	3,88	4,45	4,56	5	5,7	6,68	6,76	7,41	8,38
	E	2,13	2,2	2,32	2,4	2,4	2,4	2,4	2,5	2,5	2,5
	F	2,9	2,97	3,1	3,2	3,2	3,2	3,2	3,3	3,3	3,3
	G	1,81	1,92	2,05	2,2	2,2	2,2	2,2	2,93	2,93	2,93
<b>Dimensions machines</b>	H	2,26	2,65	2,72	2,77	2,77	2,77	2,6	3,52	3,52	3,52
	I	2,54	2,65	3,15	3,2	3,2	3,2	3,2	3,95	3,95	3,95
	J	2,8	2,8	3,72	3,97	4,5	5,1	6,1	-	-	-
<b>Poids à vide</b>		1680	2000	2200	2980	3050	3300	3400	4210	4530	
<b>Pneumat.</b>		-	10/75-5 trous		11,5x80x15-14 ply		285-70 R19,5		455/40 R22,5 10 trous		
<b>Essieu</b>		-	50 mm	70mm			80 mm	90 mm	100 mm	100 mm	100 mm

\* espace renforts latéraux à rajouter pour le calcul du volume



## DES SOLUTIONS PERFORMANTES AU SERVICE DE VOTRE ÉLEVAGE

ZA DE LA TOUCHE - 35 137 BÉDÉE - FRANCE

Tél. (33) 02 99 06 12 60 - Fax (33) 02 99 06 12 65

e-mail : info@euromark.fr

[www.euromark.fr](http://www.euromark.fr)



## Fabrication 100% française



Votre concessionnaire